

Varenummer: 12748000050700
Beskrivelse: KLEE-coil 748 000 050.700
M5 Letmetal

Mål

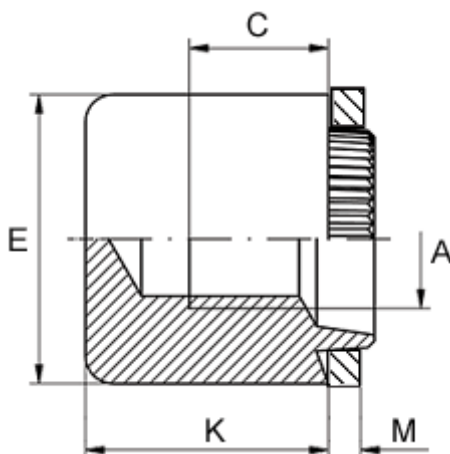

Anbefalet huldia. for ekstrem belastning	= 8.2
Anbefalet huldia. for normal brug	= 8.4
Højde K	= 10.0
Indvendigt gevind A	= M5
Min. gevindlængde C	= 5.0
Pladetykkelse M	= 2,0 til 2,2
Udvendig diameter E	= 11.0